

BG ДЕКОРАТИВНО LED ОСВЕТЕЛИТНО ТЯЛО

Инструкция за безопасност

- Монтажът и свързването към електрическата мрежа трябва да се извърши от правоспособен електротехник!
- Задължително изключете захранващото напрежение преди монтаж, демонтаж, свързване или обслужване!
- Гаранцията на продукта изтича, ако съвместнорчно ремонтирате продукта!

Представяне

Декоративните LED осветелитни тела с марка VIVALUX са изискано решение за осветление в еднофамилни долове, административни и офисни сгради, търговски помещения, хотелиски стаи. Сериите са наистина сполучлива комбинация от изчистен дизайн, класически цветове и висококачествени светодиодни източници.

Преди да започнете работа, моля внимателно прочетете настоящото упътване за употреба и спазвайте посочените инструкции за безопасност.

Монтаж

- Изключете захранването и се уверете, че мрежовото напрежение отговаря на това, при което тялото е пригодено да работи.
- С помощта на дюбели фиксирайте монтажната скоба на избраното място (стъпки А, В, С).
- Асемблирайте осветелитното тяло и свържете кабелите му съгласно схематите в края на настоящото упътване.
- Свържете осветелитното тяло към електрическата инталация (стъпка D).
- Инталрирайте тялото като и го стегнете здраво към монтажната скоба (стъпка E).
- Включете захранването.

Дистанционно управление – описание на бутоните:

- Бутон за включване;
- Бутон за изключване;
- Нощен режим;
- Увеличаване на светлината до 100%;
- Намалане на светлинатъ;
- Бутон за понижаване на цветната температура до min 3000K;
- Бутон за повишаване на цветната температура до max 6400K;
- Превключване на цветните температури.

Дистанционното управление се захранва с 2 броя AAA батерии.

Важно: При изключване на плафониерата от ключа на стената или при преъсване на електрозахранването, тя не запазва избрания работен режим.

Запазване чистотата на околната среда:

- Моля, извърляйте елементите на опаковката разделно в контейнерите, предначинани за съответния материал.
- Преди да извършите продукта, се свържете с вносителя/доставчика или следвайте инструкциите на организациите, занимаващи оползотворяване на отпадъците във вашия регион.

Отнася се до изделията, означени със символ WEEE (зачертан контейнер за отпадъци):

1. Означението WEEE посочва необходимост от разделно събиране на отпадъците от електронно и електрическо оборудване.

- Така означените продукти не трябва да се извърлят в стандартните контейнери заедно с останалите видове отпадъци.

3. Тези продукти могат да се окажат вредни за околната среда и затова изискват специални форми на преработка, възстановяване, рециклиране и неутрализиране

EN DECORATIVE LED LIGHTING FIXTURE

Safety instructions

- Installation and electrical connection must be done by a qualified electrician!
- It is mandatory to disconnect power supply before installation, dismantling, connection or service!
- The product warranty expires, if manually disassemble or repair the product!

Presentation

The decorative LED lighting fixtures with VIVALUX brand offer sophisticated lighting solution for single-family homes, office and other administrative buildings, commercial premises, hotel rooms. The series are really successful combination of neat design, classic colors and high quality LED sources.

Before starting work, please carefully read this manual and follow these safety instructions.

Installation

- Switch off the power supply and make sure the mains voltage complies with the range of the fixture.
 - Using dowels fix the mounting bracket at the chosen place (follow steps A, B, C).
 - Assemble the fixture and connect its wires according to the schemes at the end of this manual.
 - Connect the lighting fixture to the power supply through its terminal block (step D).
 - Install the lighting fixture and tighten it to the mounting bracket (step E).
 - Switch on the power supply.
- Remote control – description:**

- Switch ON button;
- Switch OFF button;
- Increasing light up;
- Dimming light down;
- Button for decreasing CCT down to min 3000K;
- Button for increasing CCT up to max 6400K;
- Switch between color temperatures.

The remote control is powered by 2 pcs AAA batteries.

Important: When the LED ceiling fixture is switched off by the wall switch or in case of electrical power shut off, it does not keep the selected operation mode.

Keep the environment clean:

- Please dispose the packaging components in separate containers for the material.
- Before disposing of the product, please contact the importer/ supplier or follow the instructions of organizations engaged in waste recycling in your area.

Refers to products bearing the symbol WEEE (waste container crossed):

- WEEE designation indicates the need for separate collection of waste electrical and electronic equipment.
- This marked products should not be disposed of in standard containers along with other types of waste.
- These products may be harmful to the environment and therefore require special forms of processing, recovery, recycling and neutralizing.

DE DEKORATIVE LED-LEUCHTUNG

Sicherheitshinweise

- Installation und der elektrische Anschluss muss von einem Elektrofachmann durchgeführt werden!
- Es ist zwingend notwendig Stromversorgung vor der Installation, Abbau, Verbindung oder eine Dienstleistung zu trennen!
- Die Produktgarantie erlischt, wenn von Hand zerlegen oder reparieren!

Präsentation

Die dekorativen LED-Leuchten der Marke VIVALUX bieten eine anspruchsvolle Beleuchtungslösung für Einfamilienhäuser, Büro- und andere Verwaltungsgebäude, Geschäftsräume und Hotelzimmer. Die Serien sind eine wirklich erfolgreiche Kombination aus ordentlichem Design, klassischen Farben und hochwertigen LED-Quellen.

Vor Beginn der Arbeiten lesen Sie bitte dieses Handbuch sorgfältig durch und befolgen Sie diese Sicherheitshinweise.

Installation

- Schalten Sie die Stromversorgung aus und stellen Sie sicher, dass die Netzspannung dem Bereich des Geräts entspricht.
- Befestigen Sie die Montagehalterung mit Dübeln an der gewählten Stelle (folgen Sie den Schritten A, B, C).
- Bauen Sie das Gerät zusammen und schließen Sie seine Drähte gemäß den Schemata am Ende dieser Anleitung an.
- Schließen Sie die Leuchte über die Klemmleiste an die Stromversorgung an (Schritt D).
- Instalieren Sie den Beleuchtungskörper und ziehen Sie ihn an der Montagehalterung fest (Schritt E).
- Schalten Sie die Stromversorgung ein.

Fernbedienung – Beschreibung:

- Schalter EIN;
- Schalter AUS;
- Nachtmodus;
- Zunehmendes Leuchten;
- Licht nach unten dimmen;
- Taste zum Verringern des CCT auf min 3000K;
- Taste zum Erhöhen des CCT bis zu max. 6400K;
- Wechseln Sie zwischen den Farbtemperaturen.

Die Fernbedienung wird mit 2 AAA-Batterien betrieben.

Wichtig: Wenn die LED-Deckenleuchte über den Wandschalter ausgeschaltet oder dem Strom abgeschaltet wird, behält sie die gewählte Betriebsart nicht bei.

Die Umwelt sauber halten:

- Bitte entsorgen Sie die Verpackungskomponenten in separaten Behältern für das Material.
 - Vor der Entsorgung des Produkts wenden Sie sich bitte an den Importeur / Lieferanten oder die Anweisungen in das Abfallrecycling in Ihrer Nähe tätige Organisationen folgen.
- Bezieht sich auf Produkte mit dem Symbol WEEE (Abfallbehälter gekreuzt):**

- WEEE Bezeichnung zeigt die Notwendigkeit für die getrennte Sammlung von Abfällen von Elektro- und Elektronikgeräten.
- Diese gekennzeichneten Produkte sollten nicht zusammen mit anderen Arten von Abfällen in Standard-Containern entsorgt werden.
- Diese Produkte können für die Umwelt schädlich sein und erfordern daher besondere Formen der Verarbeitung, Verwertung, Recycling und Neutralisieren

FR APPAREIL D'ÉCLAIRAGE DÉCORATIF À LED

Consignes de sécurité

- Installation et raccordement électrique doivent être effectués par un électricien qualifié!
- Il est impératif de débrancher l'alimentation avant l'installation, le démontage, la connexion ou le service!

3. La garantie du produit a expiré, si démonter ou de réparer le produit manuellement!

Présentation

Les luminaires décoratifs à LED de la marque VIVALUX offrent une solution d'éclairage sophistiquée pour les maisons individuelles, les bureaux et autres bâtiments administratifs, les locaux commerciaux, les chambres d'hôtel. La série est une combinaison vraiment réussie de design soigné, de couleurs classiques et de sources LED de haute qualité.

Avant de commencer le travail, s'il vous plaît lisez attentivement ce manuel et suivre les consignes de sécurité.

Installation

- Coupez l'alimentation électrique et assurez-vous que la tension secteur est conforme à la plage de l'appareil.
 - À l'aide de chevilles, fixez le support de montage à l'endroit choisi (suivez les étapes A, B, C).
 - Assemblez le luminaire et connectez ses fils selon les schémas à la fin de ce manuel.
 - Connectez le luminaire à l'alimentation électrique via son bornier (étape D).
 - Installez le luminaire et serrez-le au support de montage (étape E).
 - Mettez sous tension.
- Télécommande – description:**
- bouton d'allumage;
 - Bouton d'arrêt;
 - Mode nuit;
 - Augmenter la lumière;
 - Diminution de la lumière;
 - Bouton pour diminuer le CCT jusqu'à 3000K min;
 - Bouton pour augmenter le CCT jusqu'à max 6400K;
 - Basculer entre les températures de couleur.

La télécommande est alimentée par 2 piles AAA.

Important: Lorsque le plafonnier LED est éteint par l'interrupteur mural ou en cas de coupure d'alimentation électrique, il ne conserve pas le mode de fonctionnement sélectionné.

Maintien l'environnement propre:

- S'il vous plaît disposer les composants d'emballage dans des récipients séparés pour le matériau.
- Avant de disposer du produit, s'il vous plaît contacter l'importateur / fournisseur ou suivre les instructions des organisations engagées dans le recyclage des déchets dans votre région.

Fait référence aux produits portant le symbole WEEE (conteneur de déchets traversé):

- La désignation WEEE indique la nécessité d'une collecte séparée des équipements électriques et électroniques usagés.
- Les produits Cette marqués ne doivent pas être jetés dans des conteneurs standards ainsi que d'autres types de déchets.
- Ces produits peuvent être nocifs pour l'environnement et nécessitent donc des formes particulières de traitement, la récupération, le recyclage et la neutralisation.

IT APPARECCHIO DECORATIVO DI ILLUMINAZIONE A LED

Istruzioni di sicurezza

- Installazione e il collegamento elettrico devono essere eseguiti da un elettricista qualificato!
- E 'obbligatorio scollegare l'alimentazione elettrica prima di installazione, smontaggio, il collegamento o il servizio!
- La garanzia del prodotto scade, se smontare o riparare il prodotto manualmente!

Presentazione

Gli apparecchi di illuminazione a LED decorativi con marchio VIVALUX offrono una sofisticata soluzione di illuminazione per case unifamiliari, uffici e altri edifici amministrativi, locali commerciali, camere d'albergo. Le serie sono una combinazione davvero riuscita di design pulito, colori classici e sorgenti LED di alta qualità.

Prima di iniziare il lavoro, leggere attentamente il presente manuale e seguire le istruzioni di sicurezza.

Installazione

- Scollegare l'alimentazione elettrica e assicurarsi che la tensione di rete sia conforme alla gamma dell'apparecchio.
- Utilizzando i tasselli, fissare la staffa di montaggio nel punto prescelto (seguire i passaggi A, B, C).
- Assemblare l'apparecchio e collegare i suoi fili secondo gli schemi alla fine di questo manuale.
- Collegare l'apparecchio di illuminazione all'alimentazione tramite la sua morsetteria (passo D).
- Installare il dispositivo di illuminazione e fissarlo alla staffa di montaggio (fase E).
- Accendere l'alimentazione.

Telcomando – descrizione:

- Pulsante di accensione;
- Pulsante di spegnimento;
- Modalità notturna;
- Aumento della luce;
- Abbassamento della luce;
- Pulsante per diminuire CCT fino a min 3000K;
- Pulsante per incremento CCT fino a max 6400K;
- Passare da una temperatura del colore all'altra.

Il telecomando è alimentato da 2 batterie AAA.

Importante: Quando la plafoniera LED viene spenta dall'interruttore a parete o in caso di mancanza di

alimentazione elettrica, non mantiene la modalità di funzionamento selezionata.

Mantenere l'ambiente pulito:

- Si prega di smaltire le componenti di confezionamento in contenitori separati per il materiale.
 - Prima di smaltire il prodotto, contattare l'importatore / fornitore o seguire le istruzioni di organizzazioni impegnate nel riciclaggio dei rifiuti nella vostra zona.
- Si riferisce ai prodotti recanti il simbolo WEEE (contenitore per rifiuti attraversato):**
- Designazione WEEE indica la necessità per la raccolta differenziata di apparecchiature elettriche ed elettroniche.
 - I prodotti contrassegnati Questo non devono essere smaltiti in contenitori standard insieme ad altri tipi di rifiuti.
 - Questi prodotti possono essere dannosi per l'ambiente e quindi richiedono particolari forme di trattamento, il recupero, il riciclaggio e la neutralizzazione.

SP FIJACIÓN DECORATIVA DE ILUMINACIÓN LED

Instrucciones de seguridad

- La instalación y la conexión eléctrica deben ser realizadas por un electricista cualificado!
- Es obligatorio para desconectar la fuente de alimentación antes de la instalación, desmontaje, conexión o servicio!
- La garantía del producto expira, si desmontar o reparar el producto manualmente!

Presentación

Los accesorios de iluminación LED decorativos con la marca VIVALUX ofrecen una solución de iluminación sofisticada para viviendas unifamiliares, oficinas y otros edificios administrativos, locales comerciales, habitaciones de hotel. La serie es una combinación realmente exitosa de diseño limpio, colores clásicos y fuentes LED de alta calidad.

Antes de comenzar el trabajo, lea atentamente este manual y siga estas instrucciones de seguridad.

Instalación

- Desconecte la fuente de alimentación y asegúrese de que la tensión de red cumpla con el rango del dispositivo.
- Usando clavijas, fije el soporte de montaje en el lugar elegido (siga los pasos A, B, C).
- Ensamble el dispositivo y conecte sus cables de acuerdo con los esquemas al final de este manual.
- Conecte el dispositivo de iluminación a la fuente de alimentación a través de su bloque de terminales (paso D).
- Instale el accesorio de iluminación y aprétielo al soporte de montaje (paso E).
- Encienda la fuente de alimentación.

Mando a distancia – descripción:

- Botón de encendido;
- Botón de apagado;
- Modo nocturno;
- Aumento de la luz;
- Atenuación de la luz hacia abajo;
- Botón para disminuir CCT hasta un mínimo de 3000K;
- Botón para aumentar CCT hasta un máximo de 6400K;
- Cambiar entre temperaturas de color.

El control remoto funciona con 2 pilas AAA.

Importante: Cuando la lámpara de techo LED se apaga mediante el interruptor de pared o en caso de corte de energía eléctrica, no mantiene el modo de funcionamiento seleccionado.

Mantener limpio el medio ambiente:

- Por favor, elimine los componentes del embalaje en contenedores separados para el material.
 - Antes de deshechar el producto, póngase en contacto con el importador / proveedor o siga las instrucciones de las organizaciones que participan en el reciclaje de residuos en su área.
- Se refiere a los productos que llevan el símbolo WEEE (contenedor de residuos atravesado):**
- designación WEEE indica la necesidad de la recogida selectiva de aparatos eléctricos y electrónicos de desecho.
 - Los productos marcados Esto no se deben tirar en los contenedores estándar junto con otros tipos de residuos.
 - Estos productos pueden ser perjudiciales para el medio ambiente y por lo tanto requieren formas especiales de procesamiento, recuperación, reciclado y neutralizante.

MK DEKORATIVNA FEKTURA NA OSVETLUVANJE NA LED

Безбедносни упштава

- Инсталација и електрична врска мора да биде направено од страна на квалификуван електричар!
- Тоа е задолжително да се исклучи напонувањето пред инсталација, расклопување, врска или услуга!
- Гаранција на производот, доколку истите рачно да го расклопите или поправака на производот!

Презентација

Декоративните лампи за осветлување со LED осветлување со брендот VIVALUX нудат софистицирано решение за осветлување за едно семејство, домови и други административни згради, домовни простории, хотелиски соби. Серијата е навистина успешна комбинација на уреден дизајн, класични бои и извори на висококвалитетни LED. Пред да започнете со работа, ве молиме внимателно прочитајте го ова упатство и да ги следат овие упатства за безбедност.

Инсталација

- Исклучете го напонувањето и проверете дали електричниот напон е во согласност со опсегот на тела.
- Со помош на лавци, поправете ја држачот за монтирање на избраното место (следете ги чекорите А, В, С).
- Соборете го прицврстувањето и поврзете ги неговите жици според шемите на крајот од овој прирачник.
- Поврзете го осветлувањето со напонувањето преку неговиот терминален блок (чекор D).
- Инсталирајте го осветлувањето и затегнете го на држачот за монтирање (чекор E).
- Вклучете го напонувањето.

Далечински управувач - опис:

- Вклучи го копчето;
- Исклучи го копчето;
- Ноќен режим;
- Зголемување на светлината;
- затемување на светлината;
- Копче за намалување на CCT до мин 3000K;
- Копче за зголемување на CCT до максимум 6400K;
- Прецфрлете се помеѓу температурите во боја.

Далечинскиот управувач се напoјува со 2 парчиња AAA батерии.

Важно: Кога LED таванскиот уред е исклучен од switchидниот прекинувач или во случај на исклучување на електричната енергија, не го задржува избраниот режим на работа.

Одржување на чиста животна средина:

- Ве молиме да се ослободите компонентите на пакувањето, во посебни контејнери за материјалот.
- Пред да го фрлите производот, ве молиме контактирајте возникот / снабдувач или следете ги инструкциите на организации кои работат во рециклирање на отпадот во вашата област.

Се однесува на производи со WEEE симболот (сад отпад раце):

- ознака WEEE укажува на потребата за одделно собирање на отпад од електрична и електронска опрема.
- Оваа означени производи не смеат да се фрлаат во стандардни контејнери, заедно со други видови на отпад.
- Овие производи можат да бидат штетни за животната средина и затоа бараат посебни форми за обработка, преработка, рециклирање и неутрализирање.

SR DEKORATIVNA SVJETILJKA ZA SVETLO

Безбедносна упштава

- Инсталација и електрично повезивање мора да обави квалификувани електричар!
- Неопходно је да исклучи напajaње пре инсталације, демонтажу, везе или услуѓу!
- Гаранција за производ истиче, ако ручно растављати или попраљвати производ!

Презентација

Декоративна LED расвета са брендом VIVALUX нуде софистицирано решење за осветљење за породичне куће, пословне и друге административне зграде, пословне просторе, хотелиске собе. Серија је заиста успешна комбинација уредног дизајна, класичних боја и висококвалитетних LED извора.

Пре почетка рада, пажљиво прочитајте ово упутство и придржавајте ових безбедносних упштава.

Инсталација

- Исклучите напajaње и проверите да ли је напон мреже у складу са домоетом учврешња.
- Помоћу тилапа учврстите носач за монтажу на изабрано место (следите кораке А, В, С).
- Саставите уређај и повежите његове жице према шемама на крају овог приручника.
- Спојите расветљено тијело на напajaње преко прикључног блока (корак D).
- Поставите расветљено тијело и причврстите га на држач за монтажу (корак E).
- Вкључите напajaње.

Даљински управљач - опис:

- Дугме за укључивање;
- Дугме за искључивање;
- Ноћни режим;
- Све веће светло;
- Пригушвање светла;
- Дугме за смањење CCT до мин 3000К;
- Дугме за повећање CCT до мак 6400К;
- Пребацивање између температура боје.

Даљински управљач напajaју 2 ком AAA батерије.

Важно: Када се LED плафонско учвршћене искључи задиним прекидачем или у случају искључења електричне енергије, не задржава избрани начин рада.

Опazим чиста животну средину:

- Молимо вас, одложите компоненте за паковање у посебним контејнерима за материјал.
- Пре одлагања производа, обратите се узовника / добављача или следите упутства организација које се баве рециклажом отпада у вашем подручју.

Односи се на производе који носе симбол WEEE (контејнер за смеће укрштени):

- Ознака WEEE укажује на потребу за одвојено сакупљање отпада електричне и електронске опреме.

2. Ово означени производи не треба одлагати у стандардних контејнера заједно са другим врстама отпада.

- Ови производи могу бити штетни по околину и стога захтевају посебне облике прераде, опоравак, рециклажу и неутралисање.

HR DEKORATIVNA SVJETILJKA ZA SVJETLO

Sigurnosne upute

1. Instalacija i priključak struje mora biti učinjeno od strane kvalificiranog električara!

2. Ona je obavezna da isključite napajanje prije ugradnje, demontiranja, veze ili uslugu!

3. Jamstvo za proizvod istekne, ako ručno rastavljati ili popravljati proizvod!

Prezentacija

Dekoratивna LED rasvjetna tijela marke VIVALUX nude sofisticiranо rješenje rasvјete za obiteljske kuće, urede i druge административне зграде, пословне просторе, хотелиске собе. Серије су заиста успјешна комбинација уредног дизајна, класичних боја и visokokвалитетних LED izvora.

Prije početka rada, molimo pažljivo pročitate ove upute i slijedite ove mjere opreza.

Montaža

Uključite napajanje i provjerite je li mrežni napon у skladu s rasponom učvršćenja.

2. Pomoću čepića pričvrstite nosač на odabrano mјesto (slijedite korake A, B, C).

3. Sastavite učvršćenje i spojite njegove žice prema shemama на крају овог приручника.

4. Spojite rasvјetno tijelo на napajanje putem прикључног блока (korak D).

5. Ugradite rasvјetno tijelo i pričvrstite га на montažni držač (korak E).

6. Uključite napajanje.
Daљински upravљjač - opis:

- Gumb за укључивање;
- Gumb за искључивање;
- Noćni način rada;
- Pojačavanje svjetla;
- Smanјivanje svjetla;
- Gumb за smanјenje CCT до min 3000K;
- Gumb за повећање CCT до max 6400K;
- Prebacivanje između temperatura boje.

Daљински upravљjač napajaју 2 kom AAA батерије.

Vажно: Kad је LED stropno tijelo isključeno zидnim прекидачем ili у slučaju isključenja електричне енергије, не задржава odabrani način rada.

Imajući okoliš čistim:

1. Molimo raspoložiti komponente за pakiranje у odvojenim spremnicima за materijal.

2. Prije odlaganja proizvoda, obratite се uzovnik / dobavljaču ili slijedite upute за organizacije које се баве рециклираног отпада на svom području.

Oдноси се на производе који носе simбол WEEE (spremnik отpada прешао):

(5) Buton luminii în jos;

(6) Buton pentru reducerea CCT la min 3000K;

(7) Buton pentru creșterea CCT până la maximum 6400K;

(8) Comutați între temperaturile culorii.

Telecomanda este alimentată de 2 baterii AAA.

Important: Când corpul de tavan cu LED este oprit prin intrerupătorul de perete sau în cazul intreruperii alimentării electrice, acesta nu păstrează modul de funcționare selectat.

Păstrarea mediului curat:

1. Vă rugăm să eliminați componentele de ambalare în recipiente separate pentru material.

2. Înaite de eliminare a produsului, vă rugăm să contactați importatorul / furnizorul sau urmați instrucțiunile organizațiilor implicate în reciclarea deeurilor în zona dumneavoastră.

Se referă la produse care poartă WEEE simbolul (containere de deșeurii încrucșate):

1. Desemnarea WEEE indică necesitatea de colectare separată a echipamentelor electrice și electronice uzate.

2. Produsele Acest marcate nu trebuie aruncate în containere standard, împreună cu alte tipuri de deșeurii.

3. Aceste produse pot fi dăunătoare pentru mediu și, prin urmare, necesită forme speciale de prelucrare, valorificare, reciclare și neutralizare.

HU DEKORATÍV LED-ES VILÁGÍTÁS KÉSZÜLÉK

Biztonsági utasítások

1. A szerelés és az elektromos bekötés szakképzett villanyszerelő végezheti!

2. A telepítés, bontás, csatlakoztatás vagy szervizelés előtt kötelezően húzza ki a tápegységet!

3. A termék garanciája lejár, ha kézzel szétszereleli vagy javítja a terméket!

Bemutató

A VIVALUX márkájú dekoratív LED-es világítótestek kifinomult világítási megoldást kínálnak családi házakhoz, irodaházakhoz és egyéb adminisztratív épületekhez, kereskedelmi helyiségekhez, szállodai szobákhoz. A sorozat valóban sikeres kombinációja az ügyes dizájnjal, a klasszikus színékek és a kiváló minőségű LED-forrássokkal.

A munka megkezdése előtt kérjük, figyelmesen olvassa el ezt a kézikönyvet és kövesse ezeket a biztonsági utasításokat.

Installation

1. Kapcsolja ki az áramellátást és ellenőrizze, hogy a hálózati feszültség megfelel-e a lámpatest tartományának.

2. Dűbelekkel rögzítse a szerelőkeretet a kiválasztott helyre (kövesse az A, B, C lépéseket).

3. Szerelje össze a szerelvényét és csatlakoztassa a vezetékeket a kézikönyv végén található sémák szerint.

4. Csatlakoztassa a világítótestet a tápegységhez a csatlakozóblokkon keresztül (D lépés).

5. Szerelje be a világítótestet, és húzza meg a tartókönzolhoz (E lépés).

6. Kapcsolja be a tápegységet.

Távírányító - leírás:

(1) ON gomb;

(2) KI kapcsoló gomb;

(3) Éjszakai üzemmód;

(4) A világítás növelése;

(5) tompított fény le;

(6) Gomb a CCT csökkentésére min. 3000K -ra;

(7) Gomb a CCT max. 6400K -ra növelésére;

(8) Váltás a színhőmérséklet között.

A távírányító 2 db AAA elemmel működik.

Fontos: Ha a LED mennyezeti lámpatestet a fali kapcsoló kapcsolja ki, vagy áramkimaradás esetén, akkor nem tartja meg a kiválasztott üzemmódot.

A környezeti tisztántartása:

1. A csomagolóanyagokat külön tartályokban dobja el az anyaghoz.

2. A termék elhelyezését megelőzően kérjük, lépjen kapcsolatba az importőrrel / szállítóval, vagy kövesse az Ön területén lévő hulladék újrahasznosításával foglalkozó szervezete utasításait.

A WEEE szimbólummal ellátott termékekre vonatkozik (hulladékártóelő átlátszó):

1. A WEEE megnevezés azt jelzi, hogy az elektromos és elektronikus berendezések hulladékainak szelektív gyűjtése szükséges.

2. Ezeket a jelzett termékeket nem szabad a szokásos tartályokban, más típusú hulladékokkal együtt megsemmisíteni.

3. Ezek a termékek károsak lehetnek a környezetre, ezért speciális feldolgozási, hasznosítási, újrahasznosítási és semlegesítési formákat igényelnek.

DEKORATÍV LED SVÍTIDLA

Bezpečnostní instrukce

1. Instalace a elektrické připojení musí provádět kvalifikovaný elektrikář!

2. Před instalací, demontáží, připojením nebo servisem je nutné odpojit napájecí zdroj!

3. Platnost záruky na produkt zaniká, pokud ručně rozeberíte nebo opravujete výrobek!

Prezentace

Dekoratívni LED svítidla se značkou VIVALUX nabízejí sofistikované řešení osvětlení pro rodinné domy, kancelářské a jiné administrativní budovy, komerční prostory, hotelové pokoje.

Série jsou opravdu úspěšnou kombinací elegantního designu, klasických barev a vysoce kvalitních LED zdrojů.

Před zahájením práce pečlivě přečtěte tuto příručku a postupujte podle těchto bezpečnostních pokynů.

Instalace

1. Vypněte napájení a ujistěte se, že síťové napětí odpovídá dosahu zařízení.

2. Pomocí hmoždinek upevněte montážní držák na vybrané místo (postupujte podle kroků A, B, C).

3. Sestavte zařízení a připojte jeho vodiče podle schémat na konci této příručky.

4. Připojte svítidlo k napájecímu zdroji prostřednictvím jeho svorkovnice (krok D).

5. Namontujte osvětlovací zařízení a utáhněte jej k montážnímu držáku (krok E).

6. Zapněte napájení.

Dálkové ovládní - popis:

(1) Tlačítko ON;

(2) Vypnutí tlačítko;

(3) Noční režim;

(4) Zvysňující se světlo;

(5) Strmivání světla dolů;

(6) Tlačítko pro snížení CCT až na maximum 3000 K;

(7) Tlačítko pro zvýšení CCT až na maximum 6400K;

(8) Přepínání mezi teplotami barev.

Dálkové ovládní je napájeno 2 ks baterii AAA.

Důležité: Když je stropní svítidlo LED vypnuto nástěnným vypínačem nebo v případě vypnutí elektrického proudu, nezachová zvolený provozní režim.

Udržování čistoty prostředí:

1. Obalové díly zlikvidujte v samostatných obalech po materiál.

2. Před likvidací produktu kontaktujte *dovozce / dodavatele* nebo postupujte podle pokynů organizací zabývajících se recyklací odpadu ve vaší oblasti.

Odkazuje na výrobky označené symbolem WEEE (přečročení konteneru):

1. Označení WEEE označuje potřebu separovaného sběru odpadních elektrických a elektronických zařízení.

2. Tyto označené výrobky by neměly být likvidovány ve standardních nádobách spolu s jinými druhy odpadů.

3. Tyto produkty mohou být škodlivé pro životní prostředí, a preto vyžadují speciální formy zpracování, využití, recyklaci a neutralizaci.

SL DEKORATIVNA SVETILNA SVETLOBA

Varnostna navodila

1. Vgradnjo in električno povezavo mora opraviti usposoben električar!

2. Pred namestitvijo, demontaži, priključitvijo ali servisiranjem je obvezno izklopiti napajanje!

3. Garancija za izdelek poteče, če ročno razstavite ali popravite izdelek!

Predstavitev

Okrasne LED svetilke z blagovno znamko VIVALUX ponujajo sofisticirano razsvetljava za enodružinske domove, poslovne in druge upravne stavbe, poslovne prostore, hotelske sobe. Serije so res uspešna kombinacija čistega dizajna, klasičnih barv in visokokakovostnih LED virov.

Pred začetkom dela pazljivo preberite ta priročnik in upoštevajte ta varnostna navodila.

Instalacija

1. Izklopite napajalnijo in se prepričajte, da je omrežna napetost skladna z razponom napeljave.

2. Z mozniki pritrdite nosilni nosilec na izbrano mesto (sledite korakom A, B, C).

3. Sestavite napeljavo in priključite njene žice v skladu s shemami na koncu tega priročnika.

4. Priključite svetilko na napajanje prek priključne sponke (korak D).

5. Namestite svetilko in jo privijte na nosilec (korak E).

6. Vklopite napajanje.

Daljnjski upravljalnik - opis:

(1) gumb za vklop;

(2) gumb za izklop;

(3) nočni način;

(4) svetlejša luč;

(5) Zatemnitev luči navzdol;

(6) Gumb za znižanje CCT na najmanj 3000K;

(7) Gumb za povečanje CCT do največ 6400K;

(8) Preklapljanje med barvnimi temperaturami.

Daljnjski upravljalnik se napaja iz 2 kosov baterij AAA.

Pomembno: Ko stropno svetilko LED izklopite s stenskim stikalom ali v primeru izpada električne energije, ne ohrani izbrana načina delovanja.

Ohranjanje okolja čisto:

1. Odstranite embalažne dele v ločenih vsebnikih za material.

2. Preden odstranite izdelek, se obrnite na uvoznika / dobavitelja ali upoštevajte navodila organizacij, ki se ukvarjajo z recikliranjem odpadkov na vašem območju.

Nanaša se na izdelke, ki nosijo oznako WEEE (prečka posodo):

1. Oznaka WEEE označuje potrebo po ločenem zbiranju odpadne električne in elektronske opreme.

2. Označene izdelke ne smete odvrči v standardne posode skupaj z drugimi vrstami odpadkov.

3. Ti izdelki so lahko škodljivi za okolje in zato zahtevajo posebno oblike predelave, predelave, recikliranja in neutralizacije.

DEKORATÍVNA LED SVIETIDLA

Bezpečnostní instrukce

1. Instalácia a elektrické pripojenie musí vykonať kvalifikovaný elektrikár!

2. Pred inštaláciou, demontážou, pripojením alebo servisom je nutné odpojiť napájaníe!

3. Platnosť záruky na výrobok zaniká, ak manuálne rozebráť alebo opravíte produkt!

Predstavenie

Dekoratívne svietidlá LED so značkou VIVALUX ponúkajú sofistikované riešenie osvetlenia pre rodinné domy, kancelárske a iné administratívne budovy, komerčné priestory, hotelové izby.

Séria je skutočne úspešnou kombináciou elegantného dizajnu, klasických farieb a vysoko kvalitných zdrojov LED.

Pred začatím práce si pozorne prečítajte túto príručku a postupujte podľa týchto bezpečnostných pokynov.

Instalácia

1. Vypnite zdroj napájania a uistite sa, že sieťové napätie zodpovedá rozsahu príslušenstva.

2. Pomocou hmoždiniek pripievte montážnu konzolu na vybrané miesto (postupujte podľa krokov A, B, C).

3. Zostavte zariadenie a zapojte jeho vodiče podľa schém na konci tejto príručky.

4. Pripojte osvetľovacie zariadenie k zdroju napájania prostredníctvom jeho svorkovnice (krok D).

5. Nainštalujte osvetľovacie zariadenie a utiahnite ho k montážnej konzole (krok E).

6. Zapnite napájanie.

Diaľkové ovládanie - popis:

(1) Tlačítko ZAPNÚŤ;

(2) Vypínač;

(3) Nočný režim;

(4) Zvyšujúce sa svetlo;

(5) Sŕmnenie svetla;

(6) Tlačítko na zníženie CCT až na min. 3000 K;

(7) Tlačítko na zvýšenie CCT až na maximálne 6 400 K;

(8) Prepnájte medzi teplotami farieb.

Diaľkové ovládanie je napájané 2 ks baterií AAA.

Dôležité: Keď je stropné svietidlo LED vypnuté nástenným vypínačom alebo v prípade vypnutia elektrickej energie, neuchová zvolený prevádzkový režim.

Udržiavanie životného prostredia čisté:

1. Prosím, zlikvidujte baliaci materiál v oddelených nádobách.

2. Pred likvidáciou výrobku kontaktujte dovozcu / dodávateľa alebo postupujte podľa pokynov organizácií, ktoré sa zaoberajú recykláciou odpadu vo vašej oblasti.

Vzťahuje sa na výrobky označené symbolom WEEE (preparvaný kontajner na odpad):

1. Označenie OEEZ označuje potrebu separovaného zberu odpadu z elektrických a elektronických zariadení.

2. Označené produkty by sa nemali likvidovať v štandardných nádobách spolu s inými druhmi odpadu.

3. Tieto výrobky môžu byť škodlivé pre životné prostredie, a preto vyžadujú osobitné formy spracovania, zhodnocovania, recyklácie a neutralizácie.

RU ДЕКОРАТИВНОЕ СВЕТОДИОДНОЕ ОСВЕЩЕНИЕ

Инструкции по технике безопасности

1. Установка и подключение к электросети должно выполняться квалифицированным электриком!

2. В обязательном порядке отключите электропитание перед установкой, демонтаж, подключение или услуги!

3. Гарантия продукта истекает, если вручную разбирать или ремонтировать изделие!

Презентация

Декоративные светодиодные светильники марки VIVALUX предлагают сложные световые решения для домов на одну семью, офисных и других административных зданий, коммерческих помещений, гостиничных номеров. В серии действительно удачное сочетание аккуртного дизайна, классических цветов и высококачественных светодиодных источников.

Перед началом работы, пожалуйста, внимательно прочитайте данное руководство и инструкции по безопасности.

Монтаж

1. Отключите электропитание и убедитесь, что напряжение сети соответствует диапазону прибора.

2. С помощью дюбелей закрепите монтажный кронштейн в выбранном месте (выполните шаги A, B, C).

3. Соберите прибор и подключите его провода согласно схемам, приведенным в конце данного руководства.

4. Подключите осветительный прибор к источнику питания через клеммную колодку (шаг D).

5. Установите осветительный прибор и закрепите его на монтажном кронштейне (шаг E).

6. Включите электропитание.

Пульт дистанционного управления - описание:

(1) кнопка включения;

(2) кнопка выключения;

(3) Ночной режим;

(4) Увеличение освещенности;

(5) Приглушить свет;

(6) Кнопка уменьшения CCT до минимума 3000K;

(7) Кнопка увеличения CCT до макс. 6400K;

(8) Переключение между цветовыми температурами.

Пульт действует на 2 батареи AAA.

Важно: когда светодиодный потолочный светильник выключается настенным выключателем или в случае отключения электроэнергии, он не сохраняет выбранный режим работы.

Поддержание чистоты окружающей среды:

1. Просьба утилизировать компоненты упаковки в отдельных контейнерах для материала.

2. Перед утилизацией продукта, пожалуйста, свяжитесь с импортера / поставщика или следовать инструкциям организации, занимающихся утилизацией отходов в вашем районе.

Относится к продуктам с символом WEEE (контейнер для отходов переселка):

1. WEEE обозначение указывает на необходимость раздельного сбора отходов электрического и электронного оборудования.

2. Это выделенные продукты не должны быть утилизированы в стандартных контейнерах наряду с другими видами отходов.

3. Эти продукты могут быть вредны для окружающей среды и, следовательно, требуют специальных форм обработки, утилизации, переработки и нейтрализации.

ALB FIXTURA E LEHTIMIT T LED LED-UT DEKORATIV

Udhëzime Siguria

1. Instalimi dhe lidhja elektrike duhet të bëhet nga një elektrikist të kualifikuar!

2. Kjo është e detyrueshme për shkëputje furnizimit me energji elektrike para instalimit, çmontimit, lidhje ose shërbimit!

3. Garancia Produkti skadon, qoftë me dorë zbrërtheni ose ta riparojë produktin!

Prezantim

Pajisjet dekoruese të ndriçimit LED me markë VIVALUX ofrojnë zgjidhje të sofistikuar të ndriçimit për shtëpitë me një familje të vetme, zyra dhe ndërtesa të tjera administrative, ambiente tregëtare, dhoma hoteliere. Seritë janë një kombinim vërtet i suksesshëm i dizajnit të zotit, ngjyrave klasike dhe burimeve LED me cilësi të lartë.

Përpara fillimit të punës, ju lutemi lexoni me kujdes këtë manual dhe të ndiqni këto udhëzime të sigurisë.

Instalim

1. Fikni furnizimet me energji elektrike dhe sigurohuni që tensioni i rrejtjet përpunet me gamën e ndeshjes.

2. Duke përdorur dowels rregulloni kllapën e montimit në vendin e zgjedhur (ndiqni hapat A, B, C).

3. Montoni fiksimin dhe lidhni telat e tij sipas skemave në fund të këtij manuali.

4. Lidhni pajisjen me furnizimet me energji elektrike dhe bllokut të tij të terminalit (hapi D).

5. Instaloni pajisjen e ndriçimit dhe shtrëngoni atë në kllapën e montimit (hapi E).

6. Ndizni furnizimin me energji elektrike.

Telekomandë - pëshkrimi:

(1) Ndizni butonin ON;

(2) Fikni butonin OFF;

(3) Mënyra e natës;

(4) Rritja e dritës;

(5) Zbeh dritën poshtë;

(6) Butoni për uljen e CCT deri në min 3000K;

(7) Butoni për rritjen e CCT deri në maksimum 6400K;

(8) Kaloni midis temperaturave të ngjyrave.

Telekomanda mundësohet nga 2 copë bateri AAA.

E rëndësishme: Kur fiksesi i tavanit LED fiket nga ndërprerësi i murit ose në rast të filjes së energjisë elektrike, nuk mban mënyrën e zgjedhur të funksionimit.

Mbajja e mjedisit të pastër:

1. Ju lutemi hidhni përbërësit paketimit në kontejner të veçantë për materialin.

2. Para se ta eliminoni produktin, ju lutem kontaktoni me importuesit / furnizues ose ndiqni udhëzimet e organizatave që merren me riciklimin e mbetjeve në zonën tuaj.

Të bëjë me produktet që mbajnë WEEE simbol (enë të mbeturinave të kaluar):

VIKI LED 48W

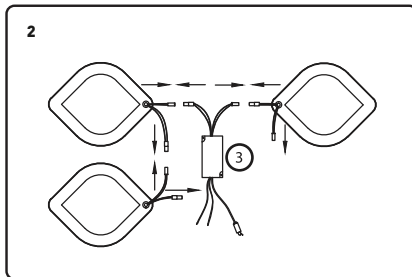
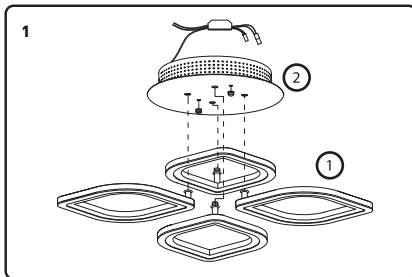

VIKI LED 60W

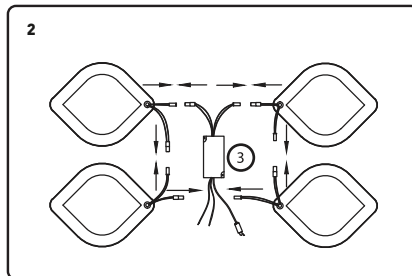
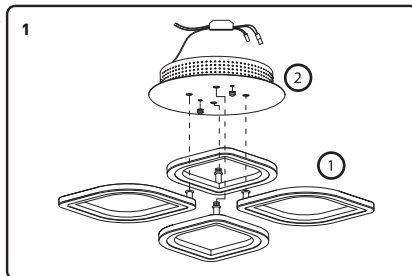

METRO LED 74W

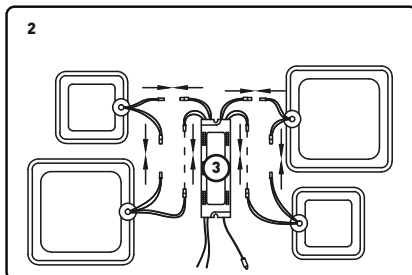
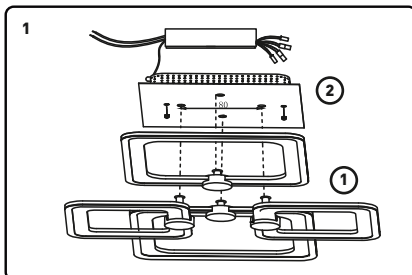

DOTS LED 51W

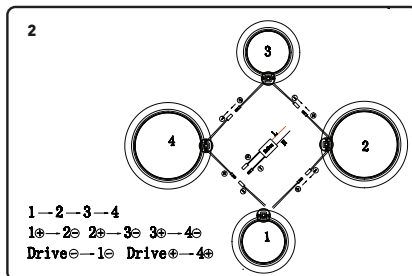
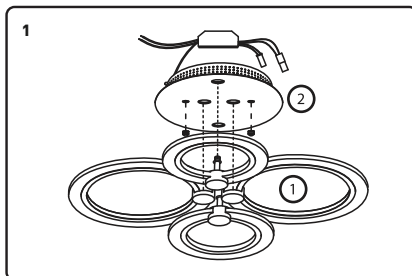

RUBY LED 55W

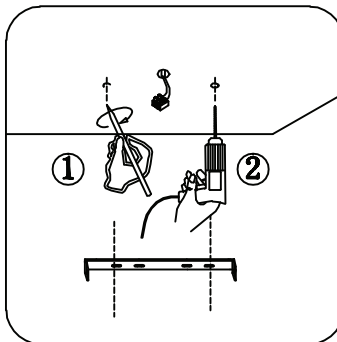
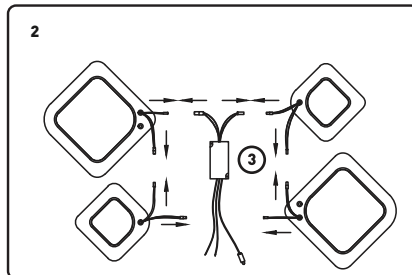
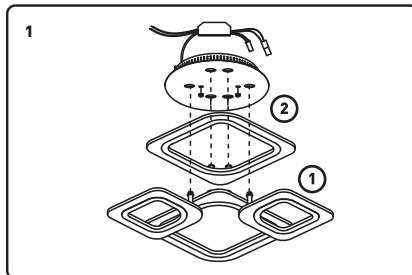

A

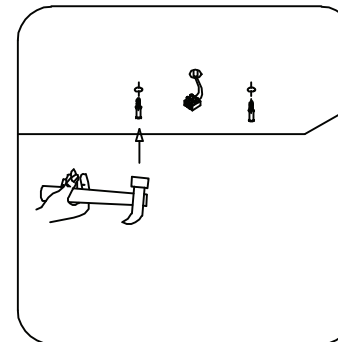

B

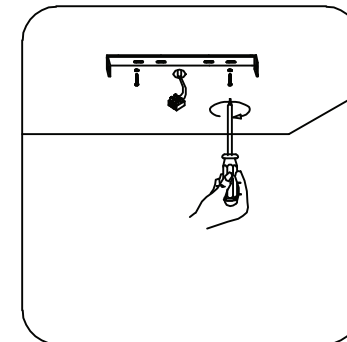

C

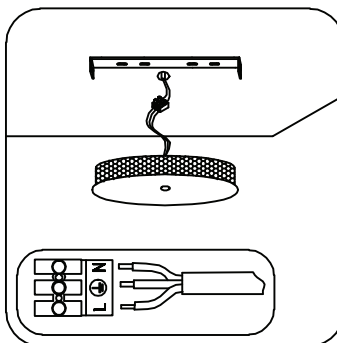

D

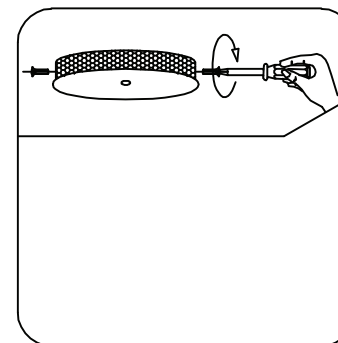

E

Order Code	Item Reference	Barcode	Light source EE class
VIV004602	VIKI LED 48W 3000K-6400K	3800234850740	F
VIV004603	VIKI LED 60W 3000K-6400K	3800234850757	E
VIV004604	METRO LED 74W	3800234850764	F
VIV004605	DOTS LED 51W	3800234850771	E
VIV004606	RUBY LED 55W	3800234850788	E

Благодарим Ви, че избрахте продукт VIVALUX.
 Thank you for choosing a VIVALUX product.
 Vielen Dank für die Wahl eines VIVALUX Product.
 Merci d'avoir choisi le produit VIVALUX.
 Grazie per aver scelto un prodotto VIVALUX.
 Gracias por elegir un producto VIVALUX.
 Ви благодариме за изборот VIVALUX производ.
 Hvala na odabiru proizvoda VIVALUX.
 Хвала на избору VIVALUX производ.
 Vă mulțumim pentru alegerea produselor VIVALUX.
 Köszönjük, hogy egy VIVALUX termék.
 Děkujeme, že jste si vybrali produkt VIVALUX.
 Hvala, ker ste izbrali izdelek VIVALUX.
 Ďakujeme, že ste si vybrali produkt VIVALUX.
 Спасибо, что выбрали VIVALUX продукта.
 Faleminderit për zgjedhjen e një produkt VIVALUX.
 Σας ευχαριστούμε για την επιλογή VIVALUX προϊόν.